

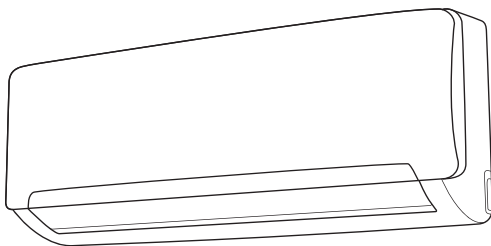

# **Руководство по эксплуатации Гарантийный талон**

Сплит-системы настенного типа



iFIS09F2C | iFOS09F2C

iFIS12F2C | iFOS12F2C

iFIS18F2C | iFOS18F2C

iFIS24F2C | iFOS24F2C

Перед началом эксплуатации прибора внимательно  
изучите данное руководство и храните его в доступном месте.

## Содержание

2	Используемые обозначения
3	Правила безопасности
3	Назначение
4	Устройство кондиционера
5	Управление кондиционером
14	Уход и обслуживание
15	Электрические схемы
17	Технические характеристики
18	Устранение неисправностей
19	Срок эксплуатации
20	Установка модуля Wi-Fi
21	Условия эксплуатации
21	Комплектация
21	Утилизация прибора
21	Дата изготовления
21	Гарантия
23	Сертификация продукции
23	Протокол о приемке оборудования
25	Гарантийный талон

## Используемые обозначения



### **ВНИМАНИЕ!**

Требования, несоблюдение которых может привести к тяжелой травме или серьезному повреждению оборудования.



### **ОСТОРОЖНО!**

Требования, несоблюдение которых может привести к серьезной травме или летальному исходу.



## ВАЖНО ЗНАТЬ

1. Если поврежден кабель питания, он должен быть заменен авторизованной сервисной службой во избежание серьезных травм.
2. Кондиционер воздуха должен быть установлен с соблюдением существующих местных норм и правил эксплуатации электрических сетей.
3. Производитель оставляет за собой право без предварительного уведомления покупателя вносить изменения в конструкцию, комплектацию или технологию изготовления изделия с целью улучшения его свойств.
4. В тексте и цифровых обозначениях руководства могут быть допущены опечатки.
5. На корпусе прибора есть этикетка, на которой указаны основные технические характеристики кондиционера воздуха.
6. После установки кондиционера электрическая вилка должна находиться в доступном месте.
7. Неисправные батарейки пульта должны быть заменены.
8. Кондиционер должен быть установлен на достаточно надежных кронштейнах.
9. Если после прочтения руководства у вас останутся вопросы по эксплуатации прибора, обратитесь к продавцу или в специализированный сервисный центр для получения разъяснений.
10. Важные меры предосторожности и описание работы прибора, содержащиеся в данном руководстве, не включают всех возможных режимов и ситуаций, которые могут встречаться в процессе эксплуатации кондиционера воздуха. Необходимо понимать, что здравый смысл, осторожность и тщательность являются факторами, которые невозможно «встроить» ни в один прибор.

## Правила безопасности



### ВНИМАНИЕ!

- Использование кондиционера при низких температурах может привести к его неисправности.
- Монтаж кондиционера должен осуществляться квалифицированными специалистами официального дилера.
- Перед установкой кондиционера убедитесь, что параметры местной электрической сети соответствуют параметрам, указанным на табличке с техническими данными прибора.
- Не допускается установка кондиционера в местах возможного скопления легковоспламеняющихся газов и помещений с повышенной влажностью (ванные комнаты, зимние сады).
- Не устанавливайте кондиционер вблизи источников тепла.
- Чтобы избежать сильной коррозии кондиционера, не устанавливайте наружный блок в местах возможного попадания на него соленой морской воды.
- Все кабели и розетки должны соответствовать техническим характеристикам прибора и электрической сети.
- Кондиционер должен быть надежно заземлен.



### ВНИМАНИЕ!

- Внимательно прочтите эту инструкцию перед установкой и эксплуатацией кондиционера, если у вас возникнут вопросы обращайтесь к официальному дилеру производителя.
- Используйте прибор только по назначению указанному в данной инструкции.
- Не храните бензин и другие летучие и легковоспламеняющиеся жидкости вблизи кондиционера – это очень опасно!
- Кондиционер не дает притока свежего воздуха! Чаще проветривайте помещение, особенно если в помещении работают приборы на жидком топливе, которые снижают количество кислорода в воздухе.



### ОСТОРОЖНО!

- Не подключайте и не отключайте кондиционер от электрической сети, вынимая вилку из розетки, используйте кнопку ВКЛ/ВЫКЛ.
- Не засовывайте посторонние предметы в воздухозаборные решетки кондиционера. Это опасно, т.к. вентилятор вращается с высокой скоростью.
- Не позволяйте детям играть с кондиционером.
- Не охлаждайте и не нагревайте воздух в помещении очень сильно если в нем находятся дети или инвалиды.

## Назначение

Прибор предназначен для охлаждения, обогрева, осушения и вентиляции воздуха в бытовых помещениях.

## Устройство кондиционера

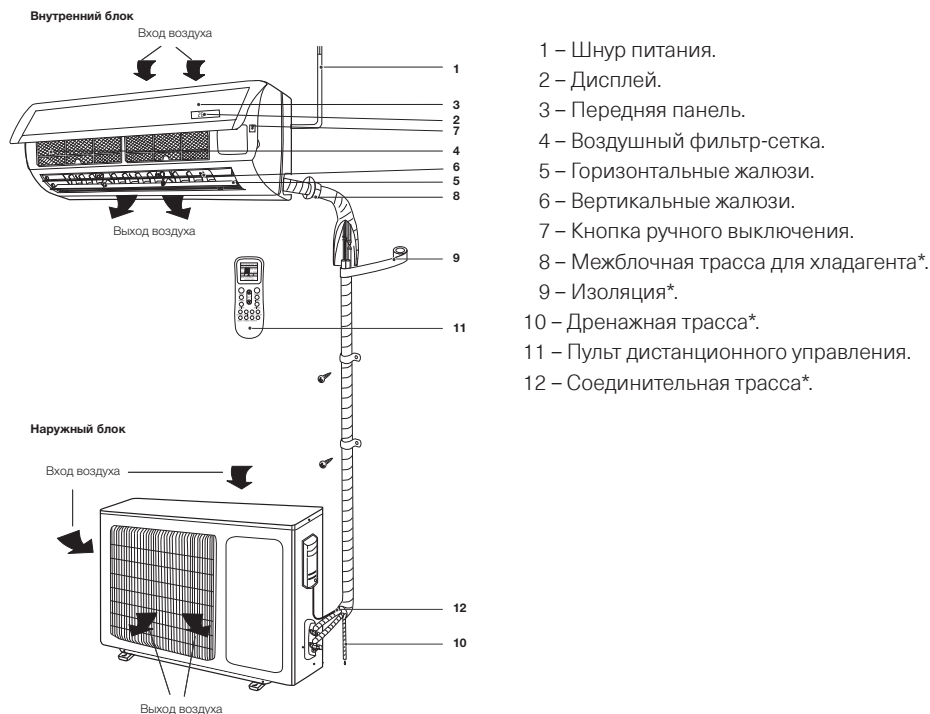

Воздухозаборная решетка	Воздух из помещения забирается через эту секцию и проходит через воздушный фильтр, на котором задерживается пыль.
Воздуховыпускная решетка	Кондиционированный воздух выходит из кондиционера через воздуховыпускную решетку.
Пульт ДУ	С помощью беспроводного пульта ДУ, можно включать и выключать кондиционер, выбирать режим работы, регулировать температуру, скорость вращения вентилятора, устанавливать работу кондиционера по таймеру, регулировать угол наклона жалюзи.
Межблочная трасса для хладагента	Внутренний и наружный блоки кондиционера соединены между собой медными трубками по которым течет хладагент.
Наружный блок	В наружном блоке находится компрессор, мотор-вентилятор, теплообменник и другие электрические части.
Дренажный шланг	Влага из воздуха конденсируется и отводится наружу через дренажный шланг.

### ПРИМЕЧАНИЕ

Этот инверторный кондиционер воздуха состоит из внутреннего и наружного блоков. Управление кондиционером возможно с пульта ДУ.

В комплект поставки сплит системы входит:

- Внутренний блок – 1 шт.

- Наружный блок – 1 шт.

- Пульт дистанционного управления - 1 шт.

- Батарейки ААА для пульта дистанционного управления – 2шт.\*\*\*

- Держатель настенный для пульта дистанционного управления -1 шт.

- Крепежная планка для внутреннего блока – 1шт.

- Дренажная трубка 0,5м – 1 шт.

\* Не входит в комплект поставки.

\*\* Внешний вид блоков Вашего кондиционера может отличаться от схематичных изображений в инструкции.

\*\*\* В зависимости от партии поставки батарейки могут не входить в комплект.

## Управление кондиционером

### Функциональные кнопки пульта дистанционного управления

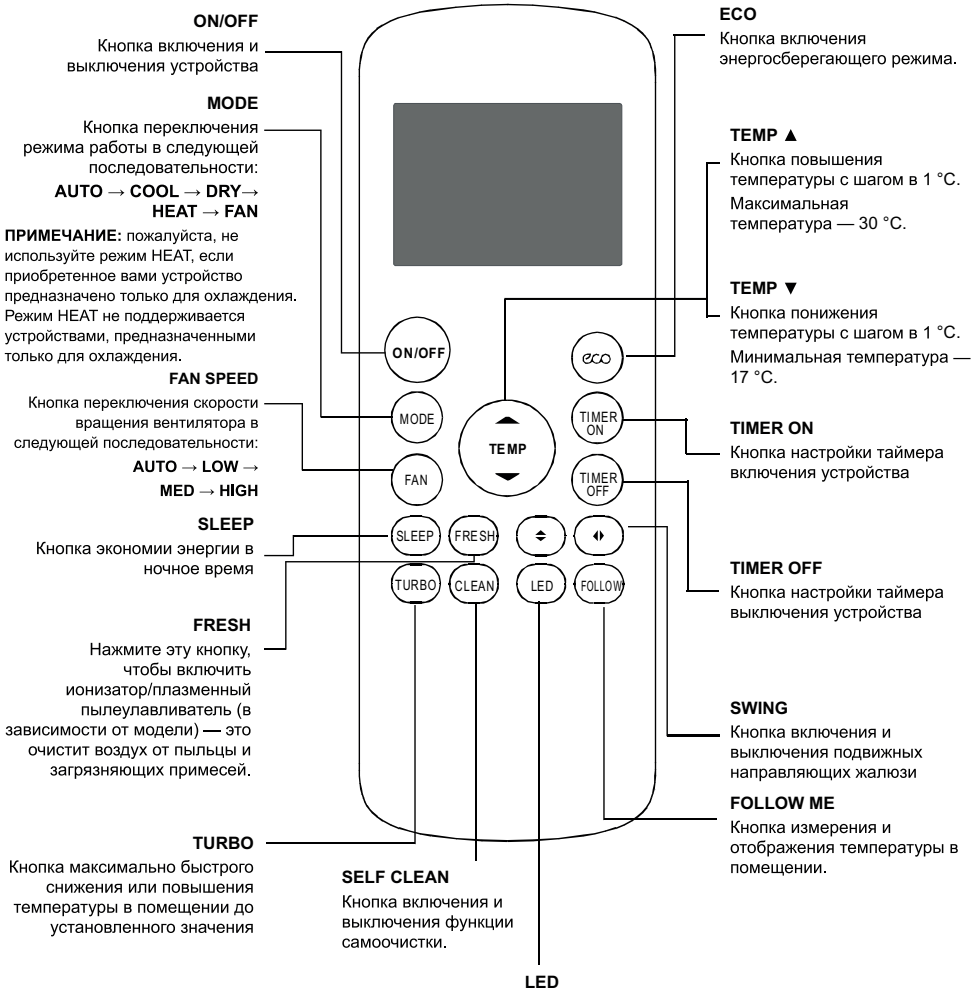

Кнопка включения и выключения светодиодного дисплея на расположенном в помещении устройстве. Чтобы свет не мешал спать, нажмите кнопку LED для выключения светодиодного дисплея на расположенном в помещении устройстве. Чтобы включить дисплей, нажмите на эту кнопку еще раз.

### Установка и замена элементов питания

Ваш кондиционер поставляется в комплекте с двумя элементами питания типа AAA. Установите элементы питания в пульт ДУ перед его использованием.

1. Сдвиньте вниз заднюю крышку пульта ДУ, чтобы открыть батарейный отсек.
2. Установите элементы питания, соблюдая полярность, обозначенную значками (+) и (-) на концах элементов питания и внутри батарейного отсека.
3. Установите на место крышку батарейного отсека.

### ПРИМЕЧАНИЕ:

Для оптимальной производительности устройства: не используйте вместе старые и новые элементы питания или элементы питания разных типов; не оставляйте элементы питания в пульте ДУ, если не собираетесь использовать устройство более 2 месяцев.

### Утилизация элементов питания

Не утилизируйте элементы питания вместе с несортированными бытовыми отходами. Соблюдайте местные законодательные акты для надлежащей утилизации элементов питания.

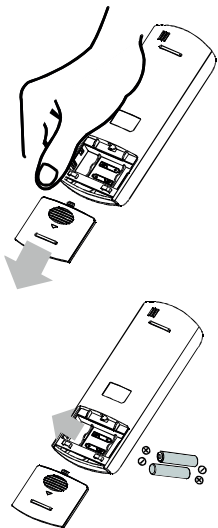

### Рекомендации по использованию пульта ДУ

Расстояние между пультом ДУ и устройством не должно превышать 8 метров.

1. Устройство подает звуковой сигнал после получения команды с пульта ДУ.
2. Занавески, другие материалы и прямой солнечный свет могут мешать работе инфракрасного приемника сигналов.
3. Извлеките из пульта ДУ элементы питания, если устройство не будет использоваться более 2 месяцев.

## Индикаторы на жидкокристаллическом экране пульта ДУ

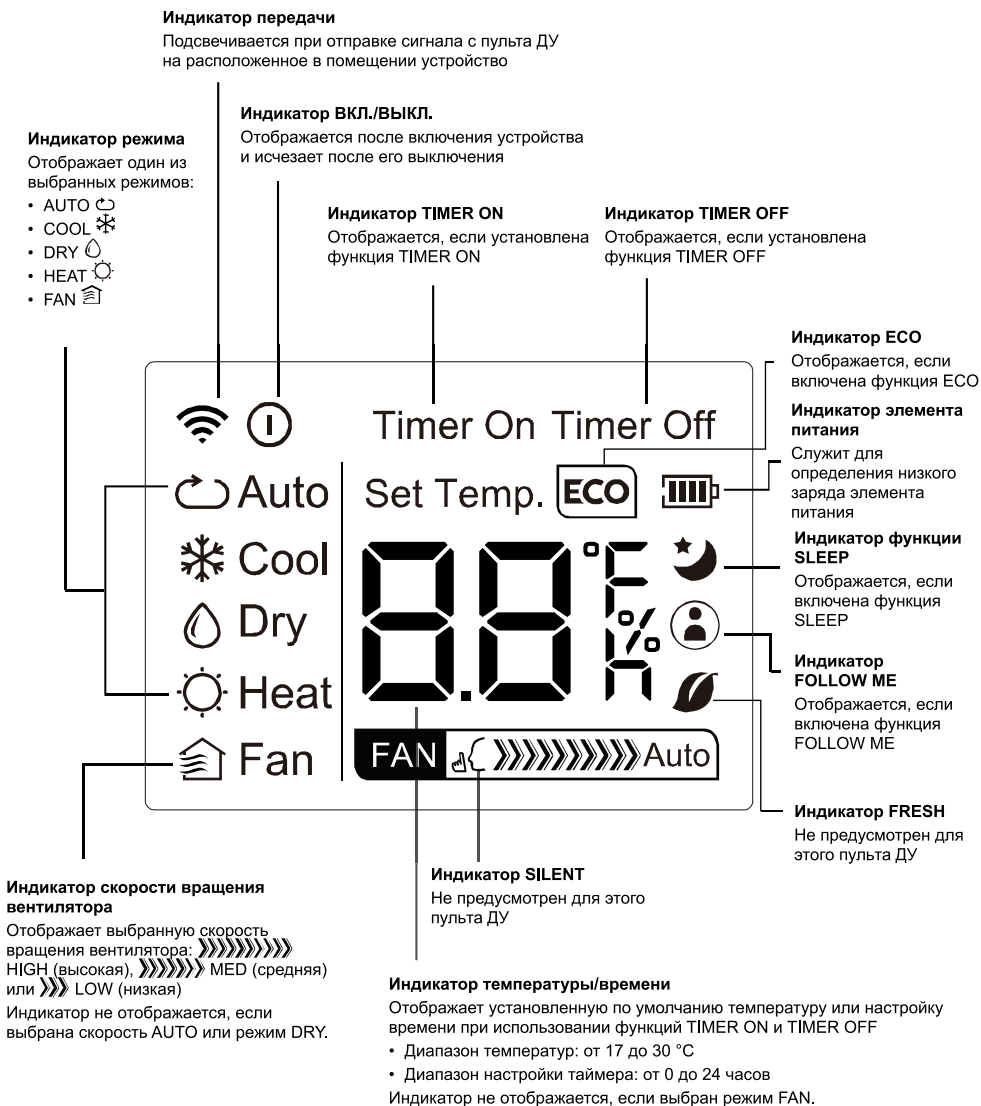

### Примечание:

все изображенные на рисунке индикаторы приведены исключительно для ознакомления. Во время фактической эксплуатации на экране отображаются только соответствующие функциональные значки.

## Использование основных функций

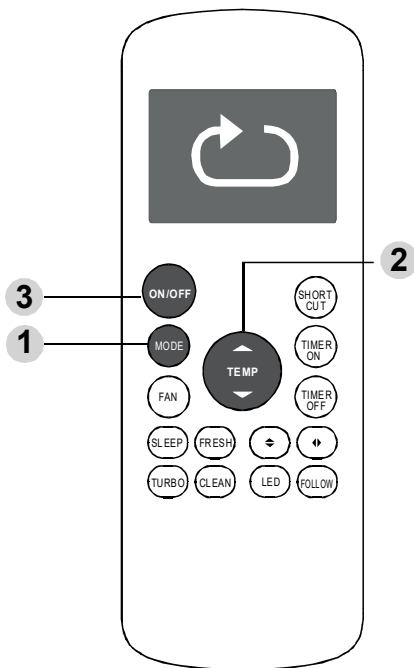

## Работа в режиме охлаждения (режим COOL)

1. Нажмите кнопку **MODE**, чтобы выбрать режим **COOL**.
2. Установите необходимую температуру с помощью кнопок **TEMP ▲** и **TEMP ▼**.
3. Нажмите кнопку **FAN**, чтобы выбрать одну из скоростей вращения вентилятора: AUTO (автоматическая), LOW (низкая), MED (средняя) или HIGH (высокая).
4. Нажмите кнопку **ON/OFF**, чтобы включить устройство.

## Установка температуры

Диапазон рабочих температур устройств — от 17 до 30 °С. Установленную температуру можно повышать или понижать с шагом в 1 °С.

## Работа в автоматическом режиме (режим AUTO)

В режиме **AUTO** устройство автоматически выберет режим **COOL**, **FAN**, **HEAT** или **DRY** в зависимости от установленной температуры.

1. Нажмите кнопку **MODE**, чтобы выбрать режим **AUTO**.
2. Установите необходимую температуру с помощью кнопок **TEMP ▲** или **TEMP ▼**.
3. Нажмите кнопку **ON/OFF**, чтобы включить устройство.

**ПРИМЕЧАНИЕ:** В режиме **AUTO** настройка скорости вращения вентилятора не предусмотрена.

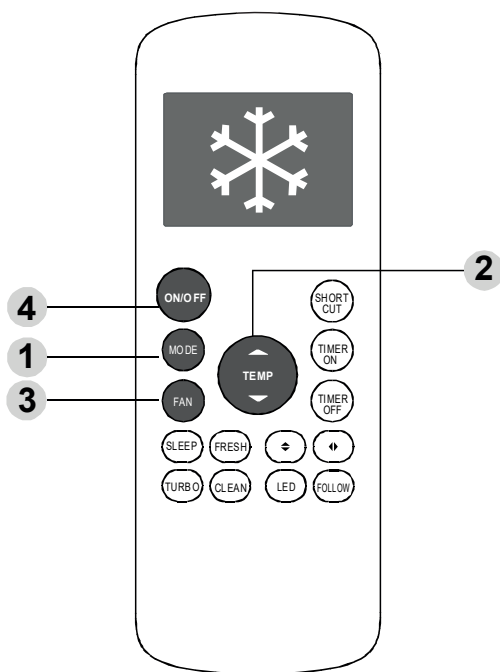



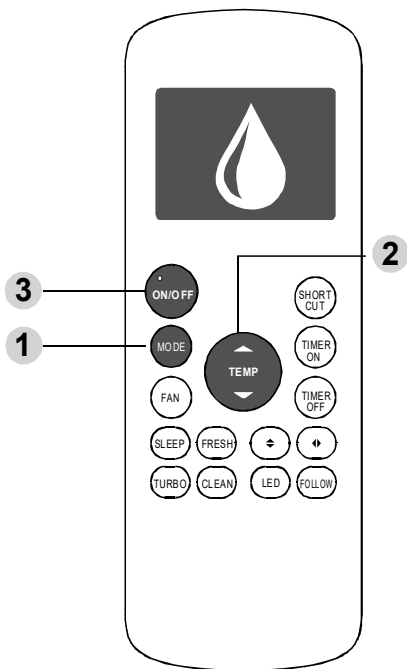

### Работа в режиме DRY (режим снижения влажности)

1. Нажмите кнопку **MODE**, чтобы выбрать режим **DRY**.
2. Установите необходимую температуру с помощью кнопок **TEMP ▲** и **TEMP ▼**.
3. Нажмите кнопку **ON/OFF**, чтобы включить устройство.

**ПРИМЕЧАНИЕ:** в режиме DRY невозможно изменить скорость вращения вентилятора.

### Работа в режиме FAN (режим работы вентилятора)

1. Нажмите кнопку **MODE**, чтобы выбрать режим **FAN**.
2. Нажмите кнопку **FAN**, чтобы выбрать одну из скоростей вращения вентилятора: AUTO (автоматическая), LOW (низкая), MED (средняя) или HIGH (высокая).
3. Нажмите кнопку ON/OFF, чтобы включить устройство.

**ПРИМЕЧАНИЕ:** в режиме FAN невозможно изменить температуру. По этой причине она не отображается на экране пульта ДУ.

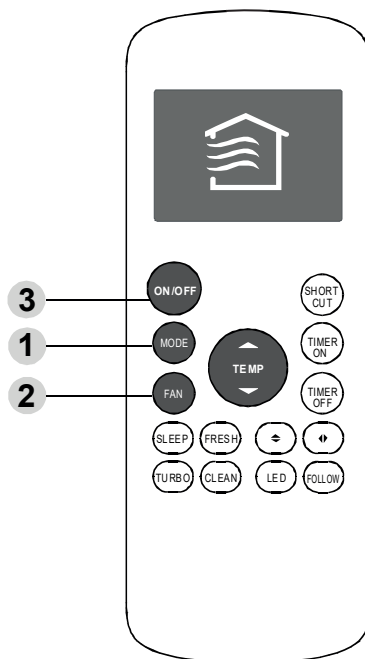

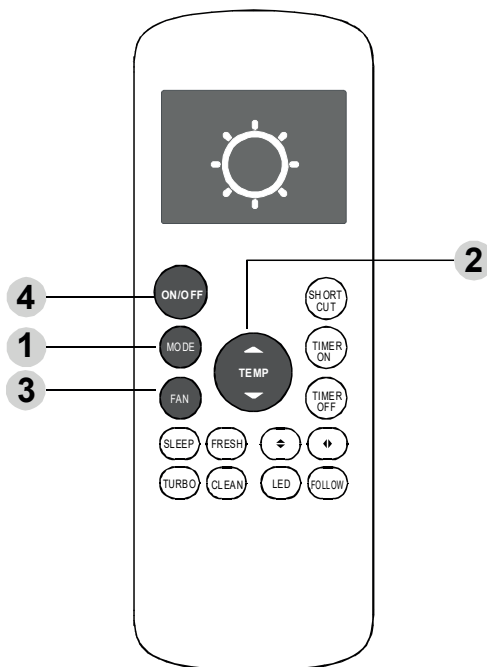

### Работа в режиме нагрева (режим HEAT)

1. Нажмите кнопку **MODE**, чтобы выбрать режим **HEAT**.
2. Установите необходимую температуру с помощью кнопок **TEMP ▲** и **TEMP ▼**.
3. Нажмите кнопку **FAN**, чтобы выбрать одну из скоростей вращения вентилятора: AUTO (автоматическая), LOW (низкая), MED (средняя) или HIGH (высокая).
4. Нажмите кнопку **ON/OFF**, чтобы включить устройство.

**ПРИМЕЧАНИЕ:** снижение температуры на улице может отрицательно влиять на производительность вашего устройства в режиме HEAT. В таких случаях мы рекомендуем использовать кондиционер вместе с другими нагревательными приборами.

### Установка таймера

В вашем кондиционере предусмотрено две функции с использованием таймера:

- **TIMER ON** — предназначена для установки промежутка времени, по прошествии которого устройство автоматически включится;

- **TIMER OFF** — предназначена для установки промежутка времени, по прошествии которого устройство автоматически выключится.

### Функция TIMER ON

С помощью функции **TIMER ON** можно установить промежуток времени, по прошествии которого устройство автоматически включится, например, когда вы приходите домой с работы.

1. Нажмите кнопку **TIMER ON**. По умолчанию на экране отобразится последний установленный промежуток времени и символ «h» (обозначает часы).

**ПРИМЕЧАНИЕ:** это число обозначает промежуток времени, по прошествии которого устройство должно включиться, начиная с текущего времени. Например, если вы установите функцию **TIMER ON** на 2.5 часа, то на экране появится «2.5h» и устройство включится через 2.5 часа.

2. Нажимайте на кнопку **TIMER ON** до тех пор, пока не установи уток времени, по прошествии которого устройство должно включиться.
3. Для включения функции **TIMER ON** необходимо подождать 2 секунды. После этого на цифровом экране пульта ДУ снова отобразится температура.

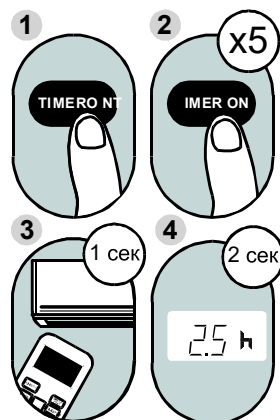

**Пример:** настройка устройства на включение через 2,5 часа.

## Функция TIMER OFF

1. С помощью функции **TIMER OFF** можно установить промежуток времени, по прошествии которого устройство автоматически выключится, например, когда вы просыпаетесь.
2. Нажмите кнопку **TIMER OFF**. По умолчанию на экране отобразится последний установленный промежуток времени и символ «h» (обозначает часы).  
**ПРИМЕЧАНИЕ:** это число обозначает промежуток времени, по прошествии которого устройство должно выключиться, начиная с текущего времени. Например, если вы установите функцию **TIMER OFF** на 2.5 часа, то на экране появится «2.5h» и устройство выключится через 2.5 часа.
3. Нажимайте на кнопку **TIMER OFF** до тех пор, пока не установите промежуток времени, по прошествии которого устройство должно выключиться.
4. Для включения функции **TIMER OFF** необходимо подождать 2 секунды. После этого на цифровом экране пульта ДУ снова отобразится температура.

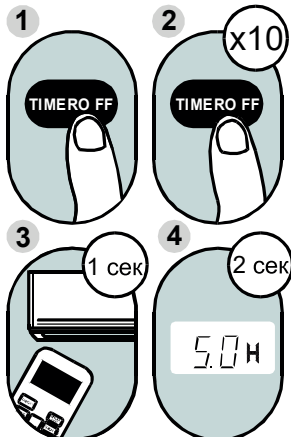

**Пример:** настройка устройства на включение через 5 часов.

**ПРИМЕЧАНИЕ:** во время установки функций **TIMER ON** или **TIMER OFF** на значение до 10 часов при каждом нажатии на кнопку промежуток времени будет увеличиваться с шагом в 30 минут. При значении от 10 до 24 часов промежуток будет увеличиваться с шагом в 1 час. При превышении значения 24 ч. таймер сбрасывается на ноль. Любую из этих функций можно отключить, установив таймер на «0.0h».

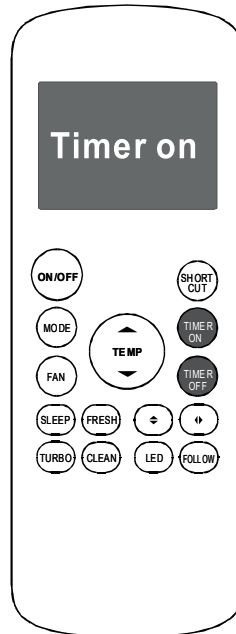

Нажимайте на кнопки **TIMER ON** и **TIMER OFF** до тех пор, пока не отобразится необходимое время.

### Одновременная установка обеих функций TIMER ON и TIMER OFF

Помните, что устанавливаемые для обеих функций промежутки времени обозначают количество часов, начиная с текущего времени. Допустим, что текущее время — 13:00 и вы хотите, чтобы устройство автоматически включилось в 19:00, поработало 2 часа и автоматически выключилось в 21:00.

Выполните следующие действия:

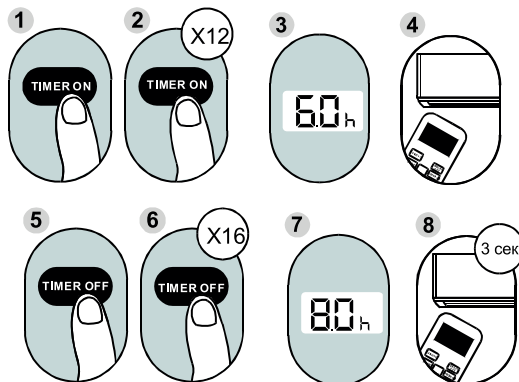

**Пример:** настройка устройства на включение через 6 часов, работу в течение 2 часов и последующее выключение (см. рисунок ниже)

Дисплей пульта ДУ

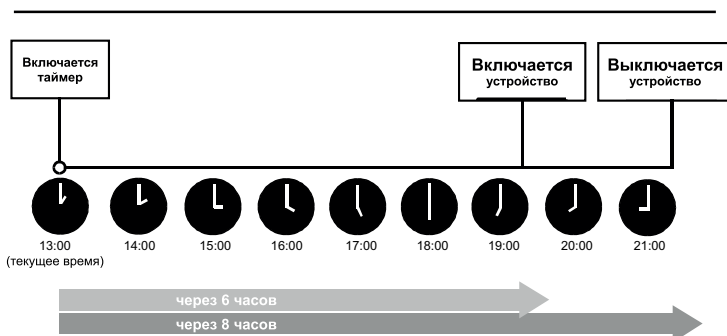
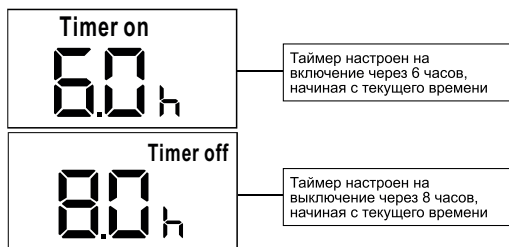

### Функция TURBO

Функция TURBO переключает устройство в режим работы с повышенной мощностью для максимально быстрого достижения установленной температуры.

После нажатия кнопки TURBO в режиме COOL, устройство начинает подавать холодный воздух максимально интенсивно для быстрого охлаждения.

После нажатия кнопки TURBO в режиме HEAT, устройства с электрическими нагревательными элементами включит нагревательные элементы для быстрого нагрева.

### Функция SELF CLEAN

Распространяющиеся воздушно-капельным путем бактерии могут размножаться во влажной среде, образующейся вокруг расположенного в устройстве теплообменника. При регулярном использовании большая часть этой влаги испаряется из устройства. Нажатие кнопки **CLEAN** включает процедуру автоматической самоочистки устройства. После очистки устройство автоматически выключится. Нажатие кнопки **CLEAN** во время выполнения самоочистки завершит операцию, а устройство выключится.

Функцию **CLEAN** можно использовать так часто, как это необходимо.

**ПРИМЕЧАНИЕ:** эту функцию можно включить только в режиме COOL или DRY.

### Функция FOLLOW ME

Функция FOLLOW ME позволяет измерять температуру с помощью пульта ДУ в его текущем местоположении. Благодаря возможности измерять температуру окружающей среды с помощью пульта ДУ (а не с помощью расположенного в помещении устройства) в режимах AUTO, COOL или HEAT, кондиционер может оптимизировать температуру около вас и обеспечить максимальный уровень комфорта.

1. Нажмите кнопку **FOLLOW ME**, чтобы включить данную функцию. Пульт ДУ с интервалом в три минуты будет отправлять сигнал с датчика температуры на расположенное в помещении устройство.

2. Для выключения этой функции еще раз нажмите кнопку **FOLLOW ME**.

### Функция ECO

Функция используется для включения энергосберегающего режима. После нажатия этой кнопки в режиме охлаждения пульт ДУ автоматически выставит температуру на 24 °C и скорость вращения вентилятора на автоматическую (AUTO) для экономии энергии (но только в том случае, если установленная температура меньше 24 °C). Если установленная температура выше 24 °C, то нажмите кнопку ECO — скорость вращения вентилятора изменится на автоматическую (AUTO), а установленная температура не изменится.

### ПРИМЕЧАНИЕ:

- нажатие кнопки ECO, выбор другого режима или установка температуры до значения 24°C приведет к выключению режима ECO;
- при работе устройства в режиме ECO установленная температура должна быть не ниже 24 °C, что может привести к незначительному охлаждению воздуха. При некомфортной температуре еще раз нажмите кнопку ECO, чтобы выключить данный режим.

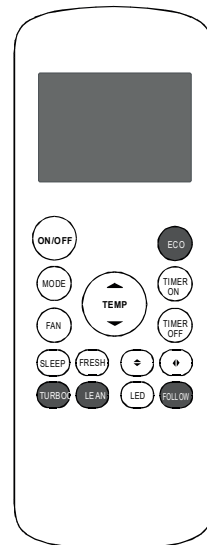

## Уход и обслуживание

### Чистка передней панели

- Выключите устройства с помощью пульта дистанционного управления или кнопки на внутреннем блоке до того, как вынете шнур из розетки.
- Чтобы снять переднюю панель кондиционера, зафиксируйте ее в верхней позиции и тяните на себя.

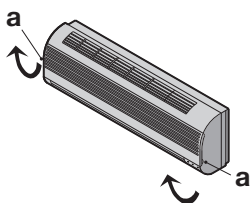

- Используйте сухую и мягкую тряпку для очистки панели. Если кондиционер загрязнен, используйте теплую воду (ниже 40 °C) для промывки панели.
- Ни в коем случае не используйте бензин, растворители и абразивные средства для очистки передней панели кондиционера.
- Не допускайте попадания воды на внутренний блок. Велика опасность получить удар электрическим током. Закройте переднюю панель путем нажатия позиции «ф» по направлению вниз.



### Чистка воздушного фильтра

Необходимо прочищать воздушный фильтр после его эксплуатации в течение 100 часов.

Процесс очистки выглядит следующим образом:

Отключите кондиционер.

- Откройте переднюю панель
- Аккуратно потяните рычаг фильтра на себя.
- Извлеките фильтр.

### Очистка и повторная установка воздушного фильтра

После очистки хорошо просушите фильтр. Установите фильтр на место.

Снова закройте переднюю панель.

### ПРИМЕЧАНИЕ

Промывайте воздушный фильтр каждые две недели, если кондиционер работает в очень загрязненном помещении.

# Электрические схемы

## Внутренний блок

iFIS09F2C, iFIS12F2C, iFIS18F2C, iFIS24F2C

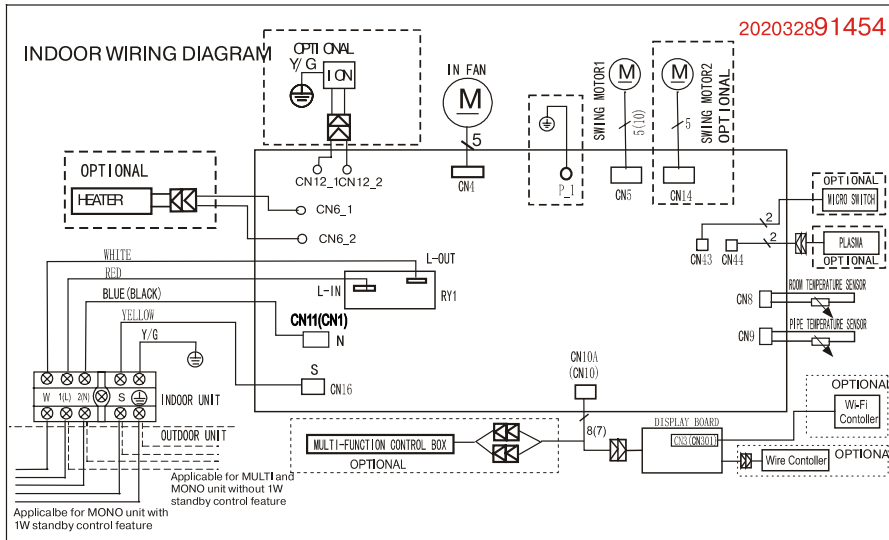

## Внешний блок

iFOS09F2C, iFOS12F2C

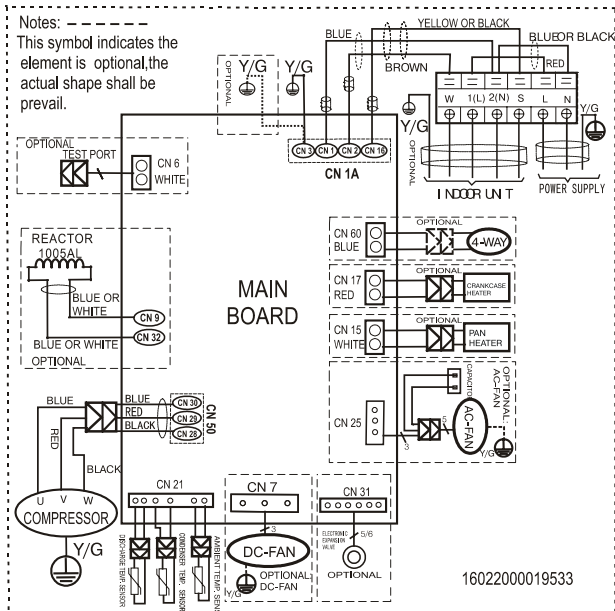

Внешний блок

iFOS18F2C, iFOS24F2C

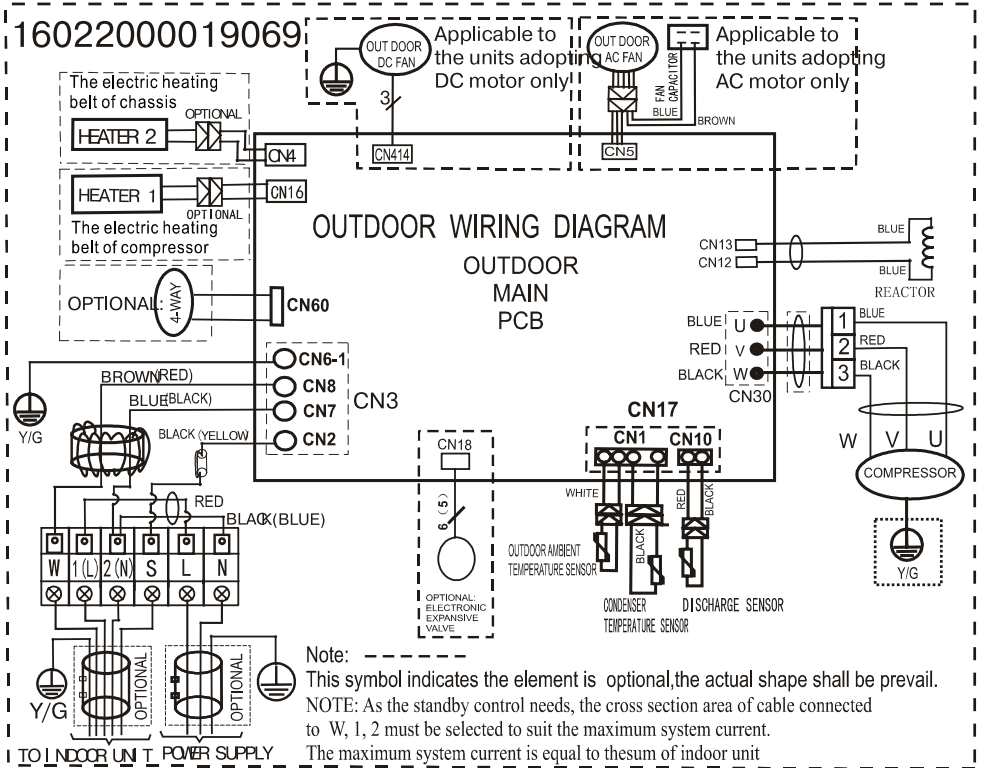



## Технические характеристики

Модель		iFIS09F2C iFOS09F2C	iFIS12F2C iFOS12F2C	iFIS18F2C iFOS18F2C	iFIS24F2C iFOS24F2C	
Производительность, Вт	Охлаждение	2639 (909~3402)	3519 (1114~4164)	5279 (3393~5903)	7038 (2111~8211)	
	Обогрев	2933 (821~3372)	3812 (1085~4223)	5572 (3103~5853)	7331 (1554~8211)	
Потребляемая мощность, Вт	Охлаждение	740 (100~1240)	1096 (130~1580)	1550 (560~2050)	2510 (420~3200)	
	Обогрев	780 (120~1200)	1055 (100~1680)	1500 (780~2000)	2030 (300~3100)	
Энергоэффективность, кВт/кВт	Охлаждение	EER	3,56	3,21	3,40	3,01
		SEER / Класс	6,9 / A++	7,0 / A++	7,0 / A++	6,5 / A++
	Обогрев	COP	3,76	3,61	3,71	3,61
		SCOP / Класс	4,0 / A+	4,1 / A+	4,0 / A+	4,0 / A+
Рабочий ток, А	Охлаждение	4,95 (0,4~5,4)	5,53 (0,5~6,9)	6,7 (2,4~9)	10,9 (1,8~13,9)	
	Обогрев	3,5 (0,5~5,2)	5,3 (0,4~6,9)	6,5 (3,4~8,7)	10,3 (1,3~13,5)	
Электропитание		1 фаза, 220-240В, 50Гц				
Сторона подключения		Наружный блок				
Максимальная длина фреонпровода, м		25	25	30	50	
Максимальный перепад высот, м		10	10	20	25	
Минимальная длина трассы, м		3	3	3	3	
Длина трубы без дозоправки, м		5	5	5	5	
Диаметр газовой трубы, мм (дюймы)		Ф9,52 (3/8")	Ф9,52 (3/8")	Ф12,70 (1/2")	Ф15,9 (5/8")	
Диаметр жидкостной трубы, мм (дюймы)		Ф6,35 (1/4")	Ф6,35 (1/4")	Ф6,35 (1/4")	Ф9,52 (3/8")	
Диаметр дренажной трубы, мм		16,9	16,9	16,9	16,9	
Внутренний блок		iFIS09F2C	iFIS12F2C	iFIS18F2C	iFIS24F2C	
Количество скоростей вентилятора		3	3	3	3	
Расход воздуха (по скоростям), м3/ч.		416/309/230	584/477/395	730/500/420	1020/830/640	
Уровень звукового давления (по скоростям), дБ(А)		39/32/26	39/32/26	43/33,5/28	47/41,5/30,5	
Размеры (Ш x В x Г), мм	Без упаковки	722x187x290	802x189x297	965x215x319	1080x226x335	
	В упаковке	790x270x375	875x285x380	1045x305x410	1155x415x320	
Вес, кг	Без упаковки	7,3	8,6	10,9	13,7	
	В упаковке	9,7	11,1	14,2	17,3	
Наружный блок		iFOS09F2C	iFOS12F2C	iFOS18F2C	iFOS24F2C	
Компрессор	Торговая марка	GMCC	GMCC	GMCC	GMCC	
	Тип	Роторный	Роторный	Роторный	Двухроторный	
Заводская заправка хладагента, г		R32/550	R32/550	R32/1100	R32/1450	
Расход воздуха, м3/ч		1750	1800	2100	3500	
Уровень звукового давления (по скоростям), дБ(А)		56	56	55,5	60,5	
Размеры (Ш x В x Г), мм	Без упаковки	720x270x495	720x270x495	805x330x554	890x342x673	
	В упаковке	835x300x540	835x300x540	915x370x615	995x398x740	
Вес, кг	Без упаковки	23,2	23,2	33,5	43,9	
	В упаковке	25	25	36,1	46,9	
Диапазон рабочих температур окружающей среды, °С	Охлаждение	-15 ~ +50				
	Обогрев	-15 ~ +30				

## Устранение неисправностей

В случае возникновения проблем при эксплуатации или обнаружении неисправностей обратитесь к способам их устранения, указанным в таблице ниже.

В случае невозможности решения проблем указанными способами обратитесь в центр технического обслуживания.

Неисправность	Возможная причина	Устранение
Кондиционер не включается	<ol style="list-style-type: none"> <li>1. Нет электропитания</li> <li>2. Сработал автомат защиты</li> <li>3. Слишком низкое напряжение в сети</li> <li>4. Нажата кнопка ВЫКЛ</li> <li>5. Батарейки в пульте ДУ разряжены</li> </ol>	<ol style="list-style-type: none"> <li>1. Восстановите электропитание</li> <li>2. Обратитесь в сервисный центр</li> <li>3. Обратитесь в Энергонadzор</li> <li>4. Нажмите кнопку ВКЛ</li> <li>5. Замените батарейки</li> </ol>
Компрессор запускается, но вскоре останавливается	Посторонние предметы мешают доступу воздуха к наружному блоку	Уберите посторонние предметы
Тепло- или холодопроизводительность кондиционера недостаточна	<ol style="list-style-type: none"> <li>1. Загрязнен и забит фильтр</li> <li>2. Есть источники тепла или слишком много людей в помещении</li> <li>3. Открыты окна и/или двери</li> <li>4. Посторонние предметы перед внутренним блоком препятствуют воздухообмену</li> <li>5. Задана слишком высокая температура в режиме охлаждения или слишком низкая в режиме обогрева</li> <li>6. Наружная температура слишком низкая</li> <li>7. Не работает система оттаивания</li> </ol>	<ol style="list-style-type: none"> <li>1. Очистите фильтр, чтобы улучшить воздухообмен</li> <li>2. Удалите, если возможно, источники повышенного тепла</li> <li>3. Закройте окна и двери</li> <li>4. Уберите посторонние предметы</li> <li>5. Задайте более высокую или низкую температуру</li> <li>6. Не включайте кондиционер</li> <li>7. Обратитесь к продавцу</li> </ol>
Из кондиционера раздается потрескивание и поскрипывание	Пластиковые детали кондиционера могут расширяться и сжиматься при нагреве и охлаждении блока	Это нормальная ситуация
Не работает вентилятор внутреннего блока	<ol style="list-style-type: none"> <li>1. Заданы неверные настройки с пульта ДУ</li> <li>2. При входе в режим обогрева сработала функция защиты от подачи холодного воздуха в помещение</li> </ol>	<ol style="list-style-type: none"> <li>1. Проверьте настройки</li> <li>2. Через несколько минут вентилятор заработает</li> </ol>



### ВНИМАНИЕ!

Во избежание поражения электрическим током не меняйте электропроводку и не проводите ремонт кондиционера самостоятельно.

### Эффекты, не связанные с нарушением нормальной работы кондиционера

#### 1. Кондиционер не работает

Кондиционер не включается сразу после нажатия кнопки "ON/OFF".

Если горит индикатор рабочего состояния, то это указывает на нормальное функционирование кондиционера. Устройство защиты кондиционера от частых пусков не позволя-

ет включать кондиционер ранее, чем через 3 минуты после его отключения.

После включения кондиционера при низкой температуре НАРУЖНОГО воздуха активируется система защиты от подачи холодного воздуха в помещение.

#### 2. Из внутреннего блока выходит белый туман и холодный воздух

Кондиционер работает в режиме охлаждения в помещении с высокой влажностью (при наличии пыли и паров масла в воздухе). Из-за скопления грязи во внутреннем блоке поддержание температуры воздуха в помещении на заданном уровне может оказаться невозможным. В этом случае следует провести чистку внутреннего блока. Выполнять эту работу дол-

жен квалифицированный специалист. Сразу после отключения режима оттаивания из кондиционера, работающего в режиме обогрева, может выходить водяной пар.

### 3. Шум

При работе кондиционера могут быть слышны звуки текущей воды. Эти звуки вызваны течением хладагента по межблочным трубопроводами.

Звуки текущей воды могут быть слышны при оттаивании кондиционера и сразу после его отключения. Эти звуки связаны с изменением расхода хладагента и прекращением его течения.

При включении и отключении кондиционера могут быть слышны щелкающие звуки. Эти звуки вызваны тепловым расширением или сжатием пластмассовых деталей при изменении температуры корпуса.

### 4. Из внутреннего блока вылетает пыль

Это происходит при первом пуске кондиционера или после длительного перерыва в работе.

### 5. Кондиционер испускает неприятный запах

Кондиционер поглощает сигаретный дым, а также запах, исходящий от стен и мебели, и затем возвращает его в помещение.

### 6. Самопроизвольное переключение с режима ОХЛАЖДЕНИЯ на режим ВЕНТИЛЯЦИИ

Во избежание замораживания теплообменника кондиционер автоматически переключается в режим ВЕНТИЛЯЦИИ и возвращается в режим ОХЛАЖДЕНИЯ через довольно длительный интервал времени.

При достижении заданной температуры воздуха компрессор отключается, и кондиционер продолжает работать в режиме ВЕНТИЛЯЦИИ. При повышении температуры воздуха компрессор снова включается.

### 7. Переключение с режима ОБОГРЕВА в режим ВЕНТИЛЯЦИИ

При достижении заданной температуры воздуха компрессор отключается, и кондиционер продолжает работать в режиме ВЕНТИЛЯЦИИ. При снижении температуры воздуха компрессор снова включается.

### 8. Конденсат

При относительной влажности воздуха в помещении выше 80 % на поверхности кондиционера может образоваться конденсат.

### 9. Режим оттаивания (в кондиционерах с режимами охлаждения и обогрева)

При обмерзании теплообменника наружного блока в режиме обогрева теплопроизводительность кондиционера снижается. Через некоторое время кондиционер автоматически переходит в режим оттаивания. При этом компрессор постоянно работает, а вентиляторы не вращаются. После завершения цикла оттаивания кондиционер возвращается в режим обогрева.

### 10. Режим обогрева

При работе в режиме обогрева кондиционер переносит теплоту, содержащуюся в наружном воздухе, внутрь помещения. При понижении температуры наружного воздуха теплопроизводительность кондиционера уменьшается, и температура обработанного воздуха понижается.

### 11. Система защиты от подачи холодного воздуха (только в кондиционерах с режимами охлаждения и обогрева)

Во избежание подачи в помещение холодного воздуха вентилятор внутреннего блока автоматически уменьшает скорость вращения или останавливается.

Это происходит в следующих случаях:

- Только что включился режим обогрева.
- Только что завершился цикл оттаивания.
- Очень низкая температура наружного воздуха.

### 12. Система защиты от частых пусков (трехминутная задержка)

При повторном пуске кондиционера сразу же после его отключения кондиционер включается только через 3 минуты.

## Срок эксплуатации

Срок эксплуатации прибора составляет 10 лет при условии соблюдения соответствующих правил по установке и эксплуатации.

## Установка модуля Wi-Fi

1. Снимите защитный колпачок Wi-Fi модуля
2. Откройте переднюю панель внутреннего блока и вставьте wi-fi модуль беспроводной сети в специально отведенный USB-порт.
3. Прикрепите QR-код, входящий в комплект Wi-Fi модуля к боковой панели внутреннего блока, убедитесь, что ее удобно сканировать по мобильному телефону. Альтернативно, при настройке, можно взять изображение QR-кода из инструкции.

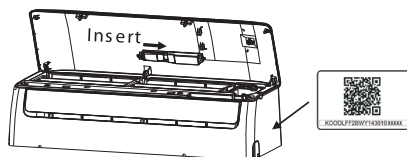
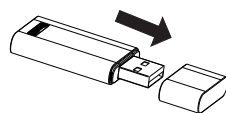

## Установка приложения

Пользователям телефонов с Android необходимо отсканировать QR-код Android или перейти на Google Play, найти приложение «NetHome Plus» и загрузить его.



Пользователям телефонов с iOS необходимо отсканировать QR-код iOS или перейти на APP Store, найти приложение «NetHome Plus» и загрузить его.

## Условия эксплуатации

Температурные условия эксплуатации кондиционера:

Режим работы	Охлаждение	Обогрев	Осушение
Воздух в помещении	От +17 до +30 °С	Не выше +30 °С	От +17 до +30 °С
Наружный воздух	От -15 до +50 °С	От -15 до +30 °С	От +18 до +43 °С

Не регулируйте вручную горизонтальные жалюзи, в противном случае может произойти их поломка.

Чтобы предотвратить образование конденсата не допускайте длительного направления воздушного потока вниз в режиме ОХЛАЖДЕНИЕ или ОСУШЕНИЕ.

### Чрезмерный шум

- Устанавливайте кондиционер в месте, способном выдержать его вес, чтобы он работал с наименьшим шумом.
- Устанавливайте наружный блок кондиционера в месте, где выброс воздуха и шум от работы кондиционера не помешают соседям.
- Не устанавливайте какие-либо ограждения перед наружной частью кондиционера, т. к. это увеличивает шум.

### Особенности режима ОБОГРЕВ

#### Предварительный нагрев.

После начала работы кондиционера в режиме ОБОГРЕВ, теплый воздух начинает поступать только через 2–5 минут.

#### Размораживание наружного блока.

В процессе обогрева кондиционер будет автоматически размораживаться для увеличения своей производительности. Обычно это занимает от 5 до 15 минут. Во время размораживания вентиляторы не работают. После того, как размораживание завершено, режим обогрева включается автоматически.

## Комплектация

- Кондиционер сплит-система бытовая (наружный и внутренний блок);
- крепления для монтажа на стену (только для внутреннего блока);
- пульт ДУ;
- инструкция (руководство пользователя);
- гарантийный талон (в инструкции).

## Утилизация прибора

По истечении срока службы прибор должен подвергаться утилизации в соответствии с нормами, правилами и способами, действующими в месте утилизации.

Не выбрасывайте прибор вместе с бытовыми отходами.

По истечении срока службы прибора, сдавайте его в пункт сбора для утилизации, если это предусмотрено нормами и правилами вашего региона. Это поможет избежать возможных последствий вредного влияния на окружающую среду и здоровье человека, а также будет способствовать повторному использованию компонентов изделия.

Информацию о том, где и как можно утилизировать прибор можно получить от местных органов власти.

## Дата изготовления

Дата изготовления указана на стикере на корпусе прибора, а также зашифрована в Code-128. Дата изготовления определяется следующим образом:

SNXXXXXXXXXXXX XXXX XXXXXXXX  
a

a – день, месяц и год производства.

## Гарантия

Гарантийное обслуживание кондиционера производится в соответствии с гарантийными обязательствами, перечисленными в гарантийном талоне.

## Сертификация продукции

### Товар сертифицирован и соответствует требованиям:

Технического регламента Таможенного союза  
"О безопасности низковольтного  
оборудования" (ТР ТС 004/2011)

Технического регламента Таможенного союза  
"Электромагнитная совместимость  
технических средств" (ТР ТС 020/2011)

ТР ЕАЭС 037/2016 "Об ограничении  
применения опасных веществ в изделиях  
электротехники и радиоэлектроники"

### Произведено:

GUANGDONG MIDEA AIRCONDITIONING  
EQUIPMENT CO., LTD  
No. 22 LinGang Road, Beijiao Town, Shunde  
District, Foshan City, Guangdong province

ГУАНГДОНГ МИДЕА ЭЙР-КОНДИЦИОНИНГ  
ЭКВИПМЕНТ КО.. ЛТД  
No. 22 ЛинГанг улица, город Беижиао, район  
Шунде, Фошан Сити, провинция Гуангдонг

### Импортер в РФ и уполномоченная организация:

ООО «СЕВЕРКОН», Российская Федерация,  
109052, Г.Москва, ВН.ТЕР.Г. МУНИЦИПАЛЬНЫЙ  
ОКРУГ НИЖЕГОРОДСКИЙ, ПР-КТ РЯЗАНСКИЙ,  
Д. 2, СТР. 86, ЭТАЖ 4, ПОМЕЩ. VI

### Сделано в Китае

**Протокол о приемке оборудования  
после проведения пусконаладочных работ**

г. \_\_\_\_\_ " \_\_\_\_\_"  
\_\_\_\_\_ 20 \_\_\_\_ г.

Для проведения пусконаладочных работ предъявлено следующее оборудование: \_\_\_\_\_

смонтированное по адресу: \_\_\_\_\_

Установлено, что:

1. Проект разработан \_\_\_\_\_  
(наименование проектной организации, номера чертежей и даты).
2. Монтажные работы выполнены \_\_\_\_\_  
(наименование монтажной организации)

Примечание - Паяные соединения медных труб:

- .....(место пайки); - .....(число паек)

3. Дата начала монтажных работ \_\_\_\_\_  
(время, число, месяц и год)

4. Дата окончания монтажных работ \_\_\_\_\_  
(время, число, месяц и год)

Установлено, что бытовая система кондиционирования готова (не готова) к тестовому запуску Ответственный \_\_\_\_\_.

ФИО монтажника

/подпись/

Во время тестового запуска бытовая система кондиционирования проверена на всех режимах, предусмотренных заводом-изготовителем, и признана исправной. Устройства защиты срабатывают своевременно.

Пусконаладочные работы окончены.

\_\_\_\_\_ ФИО монтажника

\_\_\_\_\_ /подпись/

Работы принял. Претензий не имею

\_\_\_\_\_ ФИО заказчика

\_\_\_\_\_ /подпись/

## Протокол тестового запуска

Тестовый запуск бытовой системы кондиционирования выполнен «\_\_» \_\_\_\_\_ 20\_\_г. в \_\_\_\_\_. Во время тестового запуска определены основные параметры работы бытовой системы кондиционирования, представленные в таблице 1

**Таблица 1** - Параметры бытовой системы кондиционирования при тестовом запуске

№	Контролируемый параметр	Требуется	Фактическое значение	
1	Рабочее напряжение, В	От 200 до 240		
2	Рабочий ток, А	Менее 110% от номинального значения	Охлаждение	
			Нагрев	
3	Перепад температуры воздуха на теплообменном аппарате испарительного блока, °С	Не менее 8	Охлаждение	
			Нагрев	
4	Перепад температуры воздуха на теплообменном аппарате компрессорно-конденсаторного блока, °С	От 5 до 12	Охлаждение	
			Нагрев	

Фактические значения параметров бытовой системы кондиционирования соответствуют (не соответствуют) требуемым значениям.

Во время тестового запуска бытовая система кондиционирования проверена на всех режимах, предусмотренных заводом-изготовителем, и признана исправной. Устройства защиты срабатывают своевременно.

Пусконаладочные работы окончены.

---

ФИО монтажника

/подпись/

Работы принял. Претензий не имею

---

ФИО заказчика

/подпись/



## ГАРАНТИЙНЫЙ ТАЛОН

Настоящий документ не ограничивает определенные законом права потребителей, но дополняет и уточняет оговоренные законом обязательства, предполагающие соглашение сторон либо договор

### Поздравляем Вас с приобретением техники отличного качества!

Внимательно ознакомьтесь с гарантийным талоном и проследите, чтобы он был правильно заполнен и имел штамп Продавца. При отсутствии штампа и даты продажи (либо кассового чека с датой продажи) гарантийный срок изделия исчисляется со дня его изготовления.

Тщательно проверьте внешний вид изделия и его комплектность, все претензии по внешнему виду и комплектности изделия предъявляйте Продавцу при покупке изделия. Гарантийное обслуживание купленного Вами прибора осуществляется через Продавца, специализированные сервисные центры или монтажную организацию, проводившую установку прибора (если изделие нуждается в специальной установке, подключении или сборке).

По всем вопросам, связанным с техобслуживанием изделия, обращайтесь в специализированные сервисные центры. Дополнительную информацию Вы можете получить у Продавца.

В случае неисправности прибора по вине изготовителя обязательство по устранению неисправности ложится на уполномоченную изготовителем организацию. В данном случае покупатель в праве обратиться к Продавцу. Ответственность за неисправность прибора по вине организации, проводившей установку (монтаж) прибора, ложится на монтажную организацию. В данном случае необходимо обратиться к организации, проводившей установку (монтаж) прибора.

Для установки (подключения) изделия (если изделие нуждается в специальной установке, подключении или сборке) рекомендуем обращаться в специализированные сервисные центры. Вы можете воспользоваться услугами квалифицированных специалистов, однако Продавец, Уполномоченная изготовителем организация, Импортёр, Изготовитель не несут ответственности за недостатки изделия, возникшие из-за его неправильной установки (подключения).

В конструкцию, комплектацию или технологию изготовления изделия, с целью улучшения его технических характеристик, могут быть внесены изменения. Такие изменения вносятся в изделие без предварительного уведомления Покупателя и не влекут обязательств по изменению/улучшению ранее выпущенных изделий. Убедительно просим Вас во избежание недоразумений до установки/эксплуатации изделия внимательно изучить его инструкцию по эксплуатации. Запрещается вносить в Гарантийный талон какие-либо изменения, а также стирать или переписывать какие-либо указанные в нем данные. Настоящая гарантия имеет силу, если Гарантийный талон правильно/четко заполнен и в нем указаны: наименование и модель изделия, его серийные номера, дата продажи, а также имеется подпись уполномоченного лица и штамп Продавца.

ТИП	Срок службы
Сплит-системы, мобильные кондиционеры, осушители, электрические обогреватели (конвекторы), масляные радиаторы, водонагреватели, инфракрасные обогреватели для встройки в подвесные потолки	10 (десять) лет
Электрические инфракрасные обогреватели, электрические тепловые пушки, завесы	7 (семь) лет
Остальные изделия	5 (пять) лет

ТИП	Гарантийный срок <sup>1</sup>
Инфракрасные обогреватели для встройки в подвесные потолки	5 (пять) лет
Сплит-системы	3 (три) года
Сплит-системы инверторные	3 (три) года
Сплит-системы, мобильные кондиционеры, осушители воздуха, водонагреватели, электрические инфракрасные обогреватели, электрические тепловые пушки, газовые теплогенераторы, завесы, водяные тепловентиляторы	см. инструкцию по эксплуатации изделия
Инфракрасные газовые обогреватели, дизельные теплогенераторы, маслонаполненные обогреватели и остальные изделия	см. инструкцию по эксплуатации изделия

<sup>1</sup> Указанная гарантия на кондиционеры, требующие специального монтажа (кроме мобильных), действительна если монтаж кондиционера выполнен одной из Авторизованной Монтажной Организацией, и 1 год в случае, если монтаж кондиционера проведен неуполномоченной организацией. Гарантийные обязательства на монтаж таких кондиционеров несет на себе монтажная организация.

### **Настоящая гарантия распространяется на производственный или конструкционный дефект изделия**

Выполнение уполномоченным сервисным центром ремонтных работ и замена дефектных деталей изделия производятся в сервисном центре или у Покупателя (по усмотрению сервисного центра). Гарантийный ремонт изделия выполняется в срок не более 45 дней. В случае, если во время устранения недостатков товара станет очевидным, что они не будут устранены в определенный соглашением сторон срок, стороны могут заключить соглашение о новом сроке устранения недостатков товара. Гарантийный срок на комплектующие изделия (детали, которые могут быть сняты с изделия без применения каких-либо инструментов, т. е. ящики, полки, решетки, корзины, насадки, щетки, трубки, шланги и др. подобные комплектующие) составляет 3 (три) месяца. Гарантийный срок на новые комплектующие изделия, установленные на изделие при гарантийном или платном ремонте, либо приобретенные отдельно от изделия, составляет 3 (три) месяца со дня выдачи Покупателю изделия по окончании ремонта, либо продажи последнему этих комплектующих. Настоящая гарантия действительна только на территории РФ на изделия, купленные на территории РФ.

Настоящая гарантия не дает права на возмещение и покрытие ущерба, произошедшего в результате передки или регулировки изделия, без предварительного письменного согласия изготовителя, с целью приведения его в соответствие с национальными или местными техническими стандартами и нормами безопасности, действующими в любой другой стране, кроме РФ, в которой это изделие было первоначально продано.

### **Настоящая гарантия не распространяется на:**

- периодическое обслуживание и сервисное обслуживание изделия (чистку, замену фильтров или устройств, выполняющих функции фильтров);
- любые адаптации и изменения изделия, в т. ч. с целью усовершенствования и расширения обычной сферы его применения, которая указана в Инструкции по эксплуатации изделия, без предварительного письменного согласия изготовителя;
- аксессуары, входящие в комплект поставки.

### **Настоящая гарантия также не предоставляется в случаях:**

- если будет полностью/частично изменен, стерт, удален или будет неразборчив серийный номер изделия;
- использования изделия не по его прямому назначению, не в соответствии с его Инструкцией по эксплуатации, в том числе, эксплуатации изделия с перегрузкой или совместно со вспомогательным оборудованием, не рекомендуемым Продавцом, уполномоченной изготовителем организацией, импортером, изготовителем;
- наличия на изделии механических повреждений (сколов, трещин и т. д.), воздействий на изделие чрезмерной силы, химически агрессивных веществ, высоких температур, повышенной влажности/запыленности, концентрированных паров, если что-либо из перечисленного стало причиной неисправности изделия;
- ремонта/наладки/инсталляции/адаптации/пуска изделия в эксплуатацию не уполномоченными на то организациями/лицами; стихийных бедствий (пожар, наводнение и т. д.) и других причин, находящихся вне контроля Продавца, уполномоченной изготовителем организации, импортера, изготовителя и Покупателя, которые причинили вред изделию;
- неправильного подключения изделия к электрической или водопроводной сети, а также неисправностей (несоответствие рабочих параметров) электрической или водопроводной сети и прочих внешних сетей;
- дефектов, возникших вследствие попадания внутрь изделия посторонних предметов, жидкостей, кроме предусмотренных инструкцией по эксплуатации, на секомых и продуктов их жизнедеятельности и т. д.;
- неправильного хранения изделия;
- необходимости замены ламп, фильтров, элементов питания, аккумуляторов, предохранителей, а также стеклянных/фарфоровых/матерчатых и перемещаемых вручную деталей и других дополнительных быстстроизнашивающихся/сменных деталей изделия, которые имеют собственный ограниченный период работоспособности, в связи с их естественным износом;

- дефектов системы, в которой изделие использовалось как элемент этой системы;
- дефектов, возникших вследствие невыполнения Покупателем указанной ниже Памятки по уходу за кондиционером.

#### **Особые условия гарантийного обслуживания кондиционеров**

Настоящая гарантия не распространяется на недостатки работы изделия в случае, если Покупатель по своей инициативе (без учета соответствующей информации Продавца) выбрал и купил кондиционер надлежащего качества, но по своим техническим характеристикам не предназначенный для помещения, в котором он был впоследствии установлен Покупателем.

Уважаемый Покупатель! Напоминаем, что некачественный монтаж кондиционеров может привести к его неправильной работе и, как следствие, к выходу изделия из строя. Монтаж данного оборудования должен производиться согласно документу СТО НОСТРОЙ № 25 о «Монтаже и пусконаладке испарительных компрессорно-конденсаторных блоков бытовых систем кондиционирования в зданиях и сооружениях». Гарантию на монтажные работы и связанные с ними недостатки в работе изделия несет монтажная организация. Производитель (продавец) вправе отказать в гарантии на изделие, смонтированное и введенное в эксплуатацию с нарушением стандартов и инструкций.

#### **Особые условия гарантийного обслуживания водонагревательных приборов**

Настоящая гарантия не предоставляется, если неисправности в водонагревательных приборах возникли в результате: замерзания или всего лишь однократного превышения максимально допустимого давления воды, указанного на заводской табличке с характеристиками водонагревательного прибора; эксплуатации без защитных устройств или устройств, не соответствующих техническим характеристикам водонагревательных приборов; использование коррозионно-активной воды; коррозии от электрохимической реакции, несвоевременного технического обслуживания водонагревательных приборов в соответствии с инструкцией по эксплуатации (в том числе: несоблюдение установленных инструкцией периодичности и сроков проведения технического обслуживания в объеме, указанном в инструкции).

#### **Особые условия эксплуатации кондиционеров**

Настоящая гарантия не предоставляется, когда по требованию/желанию Покупателя в нарушение действующих в РФ требований СНиПов, стандартов и иной технической документации: был неправильно подобран и куплен кондиционер(-ы) для конкретного помещения; были неправильно смонтирован(-ы) (установлен(-ы)) блок(-и) купленного Покупателем кондиционера. Также обращаем внимание Покупателя на то, что в соответствии с Жилищным Кодексом РФ

Покупатель обязан согласовать монтаж купленного кондиционера(-ов) с эксплуатирующей организацией и компетентными органами исполнительной власти субъекта Российской Федерации. Продавец, Уполномоченная изготовителем организация, Импортёр, Изготовитель снимают с себя всякую ответственность за любые неблагоприятные последствия, связанные с использованием купленного кондиционера(-ов) без утвержденного плана монтажа и разрешения вышеуказанных организаций.

#### **Особенности эксплуатации увлажнителей воздуха, воздухоочистителей и осушителей**

1. В обязательном порядке при эксплуатации ультразвуковых увлажнителей воздуха следует использовать оригинальный (фирменный) фильтр-картридж для умягчения воды. При наличии фильтра-картриджа рекомендуется использовать водопроводную воду без предварительной обработки или очистки. Срок службы фильтра-картриджа зависит от степени жесткости используемой воды и может непрогнозируемо уменьшаться, в результате чего возможно образование белого осадка вокруг увлажнителя воздуха и на мембране самого увлажнителя воздуха (данный осадок может не удаляться и при помощи прилагаемой к увлажнителю воздуха щетки). Для снижения вероятности возникновения такого осадка фильтр-картридж требует своевременной периодической замены. Вследствие выработки ресурса фильтров у увлажнителя воздуха может снижаться производительность выхода влаги, что требует регулярной периодической замены фильтров в соответствии с инструкцией по эксплуатации. За перечисленные в настоящем пункте неисправности увлажнителей воздуха и возникший в связи с такими неисправностями какой-либо ущерб Покупателя и третьих лиц Продавец, Уполномоченная изготовителем организация, Импортёр, Изготовитель ответственности не несут и настоящая гарантия на такие неисправности увлажнителей воздуха не распространяется. При эксплуатации увлажнителя воздуха рекомендуется использовать только оригинальные (фирменные) аксессуары изготовителя.
2. Перед началом эксплуатации воздухоочистителя извлеките фильтры из упаковки. Для нормального распределения очищенного воздуха по объему помещения не устанавливайте воздухоочиститель в воздушном потоке (на сквозняке, перед вентилятором и т. д.). Повреждение фильтра может привести к снижению эффективности очистки воздуха. Скопившуюся на фильтре пыль можно аккуратно удалить с помощью пылесоса. Мыть фильтр воздухоочистителя водой не допускается.
3. При эксплуатации осушителя во избежание утечек воды и сильного шума устанавливайте прибор на ровной поверхности. Для обеспечения эффективного осушения закрывайте окна и двери обслуживаемого помещения. При перемещении прибора соблюдайте особую осторожность: не ударяйте, не

наклоняйте и не допускайте его падения. Перед включением прибора убедитесь, что бак для сбора конденсата установлен правильно.

**Особые условия эксплуатации жидкотопливных нагревателей**

Эксплуатация жидкотопливных нагревателей должна осуществляться совершеннолетними лицами, изучившими Руководство по эксплуатации. Недопустимо применение нагревателей без присмотра и доступ к ним посторонних. При работе нагревателей должна быть обеспечена стабильная вентиляция отапливаемого помещения, в котором не должно быть горючих, легковоспламеняющихся и взрывоопасных веществ в любом состоянии. Объем отапливаемого помещения не должен превышать мощности нагревателей. Топливо и параметры электросети должны соответствовать требованиям производителя. Перед каждым включением нагревателей необходимо проверять состояние сетевого кабеля и герметичность топливной системы.

**Памятка по уходу за кондиционером:**

1. Один раз в 2 недели (при интенсивной эксплуатации чаще), контролируйте чистоту воздушных фильтров во внутреннем блоке (см. инструкцию по эксплуатации). Защитные свойства этих фильтров основаны на электростатическом эффекте, поэтому даже при незначительном загрязнении фильтр перестает выполнять свои функции;
2. Один раз в год необходимо проводить профилактические работы, включающие в себя очистку от пыли и грязи теплообменников внутреннего и внешнего блоков, проверку давления в системе, диагностику всех электронных компонентов кондиционера, очистку дренажной системы. Данная процедура предотвратит появление неисправностей и обеспечит надежную работу вашего кондиционера;
3. Один раз в год (лучше весной), при необходимости, следует вычистить теплообменник наружного блока и проверить работу кондиционера на всех режимах. Это обеспечит надежную работу Вашего кондиционера.

Покупатель предупрежден о том, что в соответствии с п. 11 «Перечня непродовольственных товаров надлежащего качества, не подлежащих возврату или обмену на аналогичный товар другого размера, формы, габарита, фасона, расцветки или комплектации» Пост. Правительства РФ от 19.01.1998 № 55 он не вправе требовать обмена купленного изделия в порядке ст. 25 Закона «О защите прав потребителей» и ст. 502 ГК РФ. С момента подписания Покупателем Гарантийного талона считается, что:

- вся необходимая информация о купленном изделии и его потребительских свойствах предоставлена Покупателю в полном объеме, в соответствии со ст. 10 Закона «О защите прав потребителей»;
- покупатель получил Инструкцию по эксплуатации купленного изделия на русском языке и .....
- покупатель ознакомлен и согласен с условиями гарантийного обслуживания/особенностями эксплуатации купленного изделия;

- покупатель ознакомился с Памяткой по уходу за кондиционером и обязуется выполнять указанные в ней правила;
- покупатель претензий к внешнему виду/комплектности

.....  
купленного изделия не имеет.

Подпись Покупателя: .....

Дата: .....

если изделие проверялось в присутствии Покупателя, написать «работе»



**ГАРАНТИЙНЫЙ ТАЛОН**  
*сохраняется у клиента*

Модель \_\_\_\_\_  
Серийный номер \_\_\_\_\_  
Дата продажи \_\_\_\_\_  
Название продавца \_\_\_\_\_  
\_\_\_\_\_  
Адрес продавца \_\_\_\_\_  
\_\_\_\_\_  
Телефон продавца \_\_\_\_\_  
\_\_\_\_\_  
Подпись продавца \_\_\_\_\_  
Печать продавца \_\_\_\_\_



**УНИВЕРСАЛЬНЫЙ ОТРЫВНОЙ ТАЛОН**  
*на гарантийное обслуживание*

Модель \_\_\_\_\_  
Серийный номер \_\_\_\_\_  
Дата продажи \_\_\_\_\_  
Дата приема в ремонт \_\_\_\_\_  
№ заказа-наряда \_\_\_\_\_  
Проявление дефекта \_\_\_\_\_  
\_\_\_\_\_  
Ф.И.О. клиента \_\_\_\_\_  
\_\_\_\_\_  
Адрес клиента \_\_\_\_\_  
\_\_\_\_\_  
Телефон клиента \_\_\_\_\_  
Дата ремонта \_\_\_\_\_  
Подпись мастера \_\_\_\_\_



**ГАРАНТИЙНЫЙ ТАЛОН**  
*сохраняется у клиента*

Модель \_\_\_\_\_  
Серийный номер \_\_\_\_\_  
Дата продажи \_\_\_\_\_  
Название продавца \_\_\_\_\_  
\_\_\_\_\_  
Адрес продавца \_\_\_\_\_  
\_\_\_\_\_  
Телефон продавца \_\_\_\_\_  
\_\_\_\_\_  
Подпись продавца \_\_\_\_\_  
Печать продавца \_\_\_\_\_



**УНИВЕРСАЛЬНЫЙ ОТРЫВНОЙ ТАЛОН**  
*на гарантийное обслуживание*

Модель \_\_\_\_\_  
Серийный номер \_\_\_\_\_  
Дата продажи \_\_\_\_\_  
Дата приема в ремонт \_\_\_\_\_  
№ заказа-наряда \_\_\_\_\_  
Проявление дефекта \_\_\_\_\_  
\_\_\_\_\_  
Ф.И.О. клиента \_\_\_\_\_  
\_\_\_\_\_  
Адрес клиента \_\_\_\_\_  
\_\_\_\_\_  
Телефон клиента \_\_\_\_\_  
Дата ремонта \_\_\_\_\_  
Подпись мастера \_\_\_\_\_

**КУПОНЫ  
ТЕХОБСЛУЖИВАНИЯ**

Техническое обслуживание  
произведено \_\_\_\_\_

Компания \_\_\_\_\_

Мастер \_\_\_\_\_

Дата \_\_\_\_\_



Печать и подпись

**КУПОНЫ  
ТЕХОБСЛУЖИВАНИЯ**

Техническое обслуживание  
произведено \_\_\_\_\_

Компания \_\_\_\_\_

Мастер \_\_\_\_\_

Дата \_\_\_\_\_



Печать и подпись

**КУПОНЫ  
ТЕХОБСЛУЖИВАНИЯ**

Техническое обслуживание  
произведено \_\_\_\_\_

Компания \_\_\_\_\_

Мастер \_\_\_\_\_

Дата \_\_\_\_\_



Печать и подпись

**КУПОНЫ  
ТЕХОБСЛУЖИВАНИЯ**

Техническое обслуживание  
произведено \_\_\_\_\_

Компания \_\_\_\_\_

Мастер \_\_\_\_\_

Дата \_\_\_\_\_



Печать и подпись

Для заметок

 Fe RRUM